

폴딩도어는 결국,
프리미엄EZ

No.1 FOLDING DOOR

 **이지폴딩**

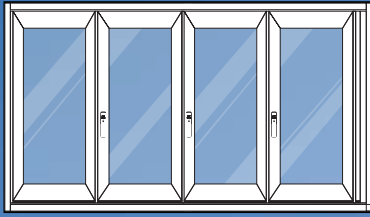

폴딩도어(접이식 문)는 공간을 가치있게 활용하고자 쓰이는 문으로 기존 일반 문틀의 50% 개폐시스템을, 90% 이상으로 열리게 하여 주거용에 있어서는 넓은 생활공간, 상가용으로는 고객들의 접근성을 용이하게 하는 시스템 창호입니다.



Contents

회사소개

걸어온길 03 | 인사말 04

제품소개

베이직 폴딩도어 05, 06 | 슈퍼단열 폴딩도어 07, 08 | 이지홈 폴딩도어 09, 10
글라스 폴딩도어 11, 12 | 롱베이직 폴딩도어 13, 14 | 심플업 폴딩도어 15, 16
로우레일 폴딩도어 17, 18 | 라운드 폴딩도어 19, 20

시공사례

· 주거공간 : 주거공간 (아파트, 주택) 21, 22 | 주거공간 (중문, 호텔, 펜션) 23, 24 | 썬룸, 전원주택 25, 26
· 상업공간 : 카페, 요식업 27, 28 | 자동차업종 29, 30 | 기타 (예식장, 학교 등..) 31, 32 | 방송협찬 33, 34

시공법

목공마감 공법 35, 36 | 무철거 공법 37, 38 | 로우레일 공법 39, 40

하드웨어

경첩도어, 힌지도어 41 | 픽스창, 격자, 스펠달, 중간띠바 42 | 롤러, 레일 43, 44 | 가스켓, 핸들옵션 45, 46 | MDF 폴딩도어 47

기타

기본색상표 48 | 폴딩도어 전개도 49, 50, 51 | 특 허 52



Company History



2018

U-PVC 이지홈 폴딩 생산라인 증설
전국 총 7개 브랜드 전시장 오픈
e6products 사 미국, 캐나다, 멕시코, 호주지역 총판계약
TVN '하늘에서 내리는 일억개의 별' 드라마 협찬

2019

OCN 드라마 '달리는 조사관' 폴딩도어 협찬
이지폴딩 호남지사 (전주지점) 설립
이지폴딩 취급 대리점 전국 107개점 돌파

2015

경향하우징페어 참가 (서울)
KBS 2TV '어셈블리' / '부탁해요엄마' 협찬
이지폴딩 취급대리점 80개점 돌파
폴딩도어 신제품 및 주요부품에 대한 특허 18건 출원

2016

경향하우징페어 참가(서울/부산)
폴딩도어 주요부품에 대한 특허 10건 출원
'세이프 폴딩도어' 출시 / 영남지사 확장 이전
전국 대리점 세미나 개최 / 인도네시아 수출계약 체결

2017

이지폴딩 인도네시아 법인 설립
U-PVC (이지홈폴딩) 제품 출시
군지암 (4,500평) 본사 확장 이전
인테리어 한국소비자 만족지수 1위

2011

폴딩도어 주요부품에 대한 특허 3건 출원
러시아, 멕시코 등 해외 시공 계약

2012 ~ 2013

이지폴딩 본사 확장 이전(소재지: 경기도 광주)
KBS 2TV 드라마 '아이리스2' 협찬지원
폴딩도어 주요 부품에 대한 특허 5건 출원

2014

서울 국제 건축박람회 참가
폴딩도어 주요 부품에 대한 특허 7건 출원

2007

이지폴딩 가락동 본사 설립
남양주 생산공장 설립

2008~2009

폴딩도어 구조 실용신안 출원
품질경영시스템 인증-ISO 9001

2010

KBS 2TV 드라마 '메리는 외박중' 협찬지원
KBS 2TV 드라마 '프레지던트 협찬'
방송협찬등을 통한 홍보 마케팅 강화

Greeting



우리는 폴딩도어를 만듭니다

이지폴딩은 창조와 열정, 그리고 혁신의 정신을 바탕으로 출발한 대한민국 대표 폴딩도어 전문회사로서 창의적인 디자인과 최고의 품질을 바탕으로 다양한 프리미엄 제품 라인업을 선보여 왔습니다.

슈퍼 단열 폴딩도어, 이지홈 폴딩도어, 최대 7M 롱베이지 폴딩도어 등 결코 흉내낼 수 없는 이지폴딩만의 뛰어난 설계와 제작기술로 고객을 만족시키고자 최선을 다하여 왔습니다.

앞으로도 더욱 앞선 기술과 섬세한 디자인으로 더 나은 라이프스타일을 선도하고, 폴딩도어를 통해 고객의 삶을 더욱 흥미롭고 편안하게 만들어 드리기 위해 열정과 땀을 아끼지 않겠습니다.





EZ-FD54

BASIC | 베이직 폴딩도어



모 델 명	EZ - FD54 (베이직 폴딩도어)
용 도	상업, 업무, 주거, 문화, 교육 등 건축물 용도 전반에 걸쳐 적용 가능 ※ 자동차 매장(카센터) 전용 고강도 하부 레일 적용 가능
규 격	문 1짝당 400 mm ~ 750 mm (초과 사이즈 상담 후 협의) 높이 최대 3,500 mm 이며, 중간 띠바 적용 시 4,500 mm 까지 가능
재 질	자체 개발한 알루미늄 고합금 재질의 프로파일 Bar (특허청 디자인 등록 제 30-0674622~4호)
색 상	기본색상: 블랙, 화이트, 실버, 차콜, 브론즈 지정색상: 불소수지 도료 색견표 상의 모든 색상
유 리	5mm, 8mm, 10mm, 12mm, 16mm, 22mm, 24mm
가 스 켓	국내 유일 태극 문양 가스켓 (특허청 디자인등록 제 30 - 0666940호) 사용, 기밀(밀폐)성
구 동 방 식	과학적 설계로 자체 개발한 고급 하드웨어 (특허청 디자인등록 제30-0666161~2호) 와 스테인리스 베어링
적 용	1Way, 2Way 및 프리방식에 90° 여닫이문 / 180° 스윙도어 구성 가능



이지폴딩만의 프리미엄 하드웨어
가장 완벽한 하부 구동방식
그리고 모던하고 세련된 디자인까지...

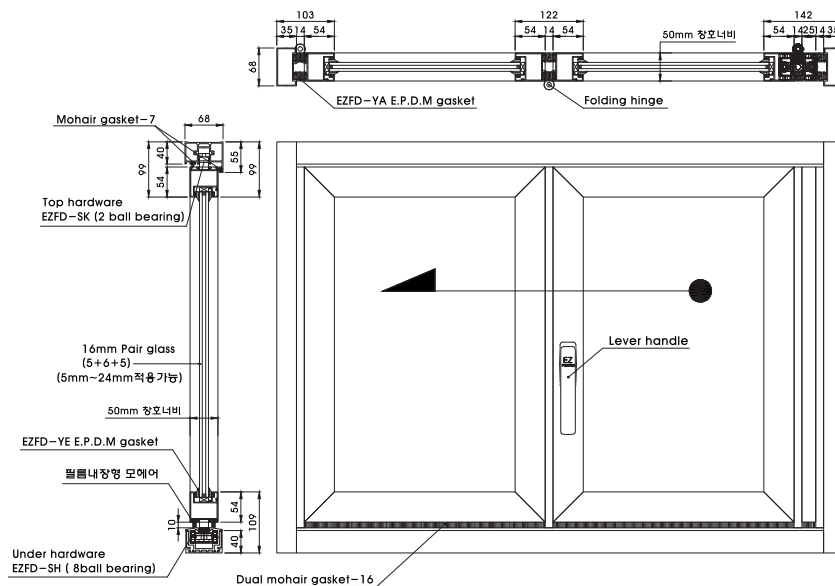



EZ-AZ57

SUPER INSULATION | 슈퍼단열 폴딩도어



모 델 명	EZ - AZ57 (슈퍼단열 폴딩도어)
용 도	상업, 업무, 주거, 문화, 교육 등 건축물 용도 전반에 걸쳐 적용 가능
규 격	문 1짝 당 400 mm ~ 750 mm (초과 사이즈 상담 후 협의) 높이 최대 3,500 mm 이며, 중간 띠바 적용 시 4,000 mm 까지 가능
재 질	자체 개발한 알루미늄 고품질 재질의 프로파일 Bar 에 고강도 폴리우레탄 충진 (AZON 미국본사 정품 사용)
색 상	기본색상: 블랙, 화이트, 실버, 차콜, 브론즈 지정색상: 불소수지 도료 색견표 상의 모든 색상
유 리	16mm, 22mm, 24mm, 28mm, 32mm
성 적 서	28mm (열관류율 : 1.452W/m ² K), 32mm (열관류율: 1.377W/m ² K)
가 스 켓	국내 유일 태극 문양 가스켓 (특허청 디자인등록 제 30 - 0666940호) 사용, 기밀(밀폐)성
구 동 방 식	과학적 설계로 자체 개발한 고급 하드웨어 (특허청 디자인등록 제30-0666161~2호) 와 스테인리스 베어링
적 용	1Way, 2Way 및 프리방식에 90° 여닫이문 / 180° 스윙도어 구성 가능

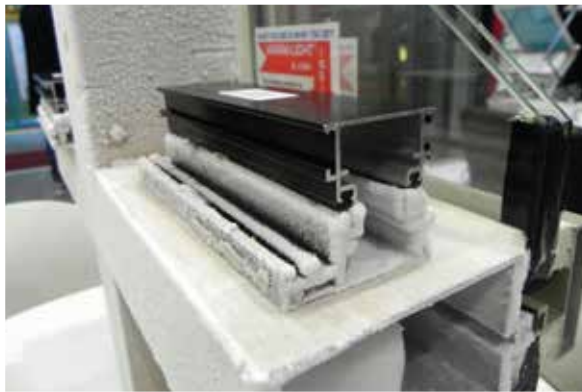

에너지 세이빙 효율이 높은 아존(A-Zon) 단열재 충전으로 단열 & 방음 & 방풍 & 결로방지는 기본! 냉난방비 절감 효과!

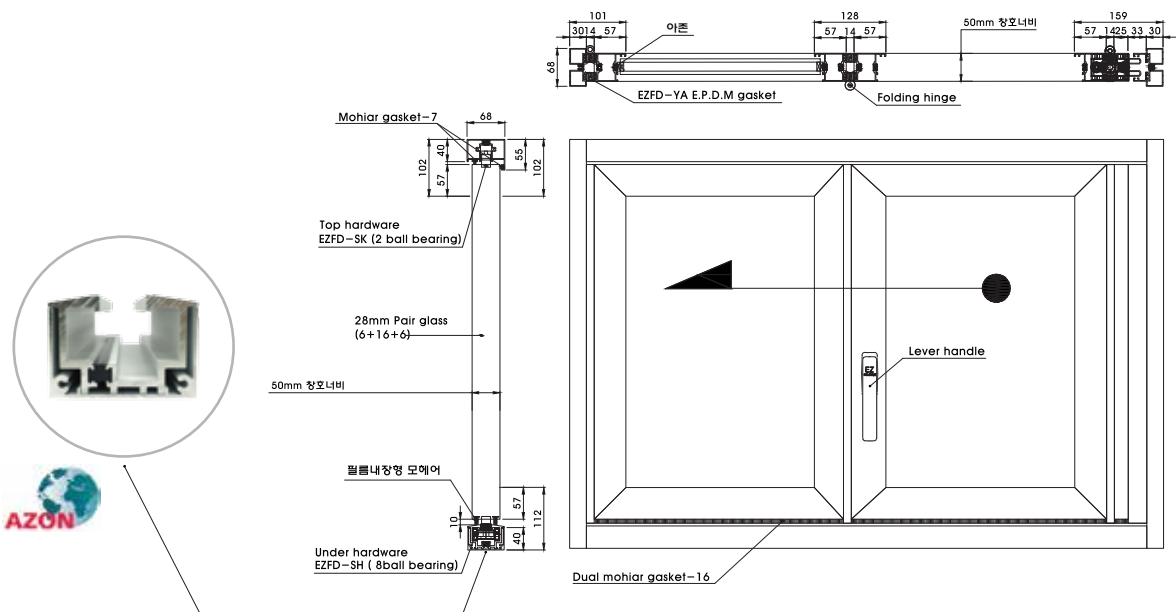



EZ-UP66

EZHOME | 이지홈 폴딩도어



모델명	EZ - UP66 (이지홈 폴딩도어)
용도	상업, 업무, 주거, 문화, 교육 등 건축물 용도 전반에 걸쳐 적용 가능
규격	문 1짝 당 최대 650mm (초과 사이즈 상담 후 협의) 높이 2,700mm (높이 초과시 상담 후 협의)
재질	U-PVC + 고 알루미늄 합금 (특허청 디자인등록 제 30-0674622~4호) 내장
색상	기본색상: 퓨어화이트, 어반그레이, 모던블랙, 크레마 ※ 외부 UV 필름 적용가능 (다크그레이, 블랙, 징크실버, 샴페인골드) 지정색상: 제공하는 시트지 상의 컬러 및 패턴
유리	16mm, 24mm, 32mm
성적서	열관류율 : 1.364W/m ² K
가스켓	국내 유일 태극 문양 가스켓 (특허청 디자인등록 제 30 - 0666940호) 사용, 기밀(밀폐)성
구동방식	과학적 설계로 자체 개발한 U-PVC 폴딩도어 전용 하드웨어 (특허청 디자인등록 제30-0666161~2호) 와 스테인리스 베어링
적용	1Way, 2Way



※ UPVC 전용 색상은 48P 를 참조 바랍니다.

일반 창호에 많이 적용되는 U-PVC 소재로 만들어
에너지 세이빙 효율을 크게 높이고,
다양한 랩핑 디자인으로 고객만족을 더 높이고!

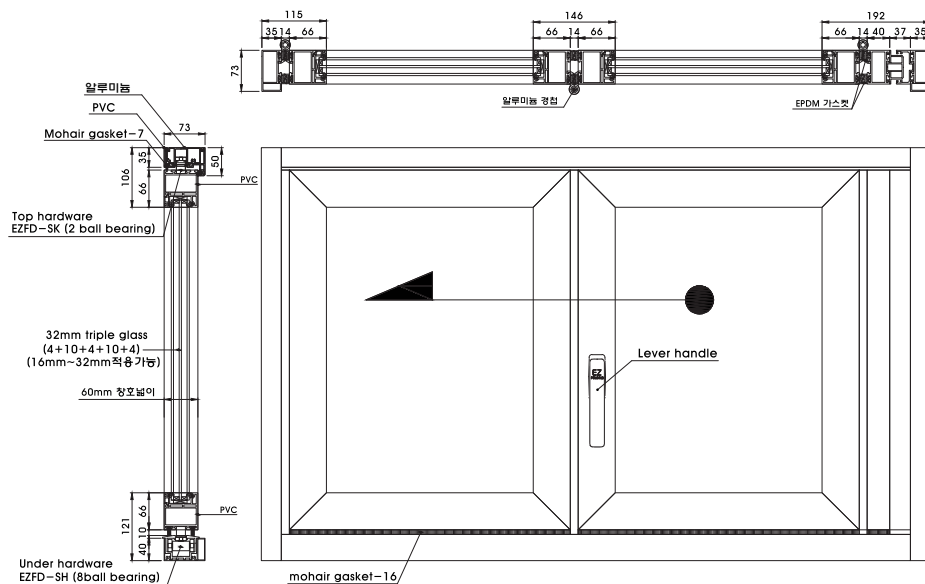



EZ-GL34

GLASS | 글라스 폴딩도어



모델명	EZ - GL34 (글라스 폴딩도어)
용도	상업, 업무, 주거, 문화, 교육 등 건축물 용도 전반에 걸쳐 적용 가능
규격	문 1짝 당 450mm ~ 최대 700mm, 짝수기준 (초과 사이즈 상담 후 협의) 높이 2,700mm (높이 초과시 상담 후 협의)
재질	자체 개발한 알루미늄 고합금 재질의 프로파일 Bar
색상	기본색상: 실버 지정색상: 불소수지 도료 색견표 상의 모든 색상
유리	12mm 강화유리
구동방식	과학적 설계로 자체 개발한 고급 하드웨어 (특허청 디자인등록 제30-0666161~2호) 와 스테인리스 베어링
적용	4짝, 6짝, 8짝 등 묶음 Free way 방식



프레임 없이 오직 글라스로 폴딩도어를 구성하여
세련된 인터랙티브 공간 연출!

비즈니스 공간을 비롯, 전시목적의 공간에서 그 가치를 더합니다.

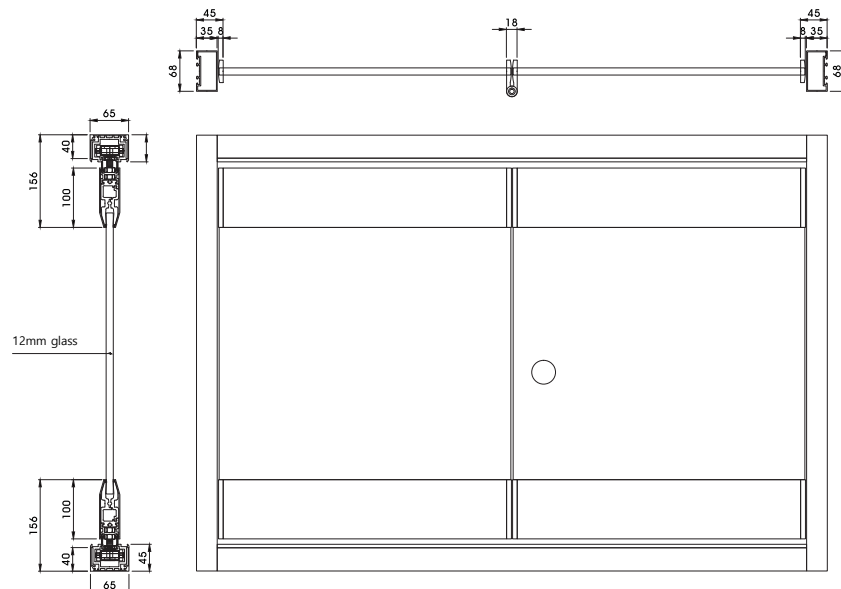



EZ-FD67

LONG BASIC | 롱베이직 폴딩도어



모 델 명	EZ - FD67 (롱베이직 폴딩도어)
용 도	상업, 업무, 주거, 문화, 교육 등 건축물 용도 전반에 걸쳐 적용 가능
규 격	문 1짝 당 500mm ~ 최대 700mm (초과 사이즈 상담 후 협의) 유리를 분리하지 않는 경우 3,500mm 유리를 2장 이상으로 분리하여 띠바 적용시 7,200mm 까지
재 질	자체 개발한 알루미늄 고합금 재질의 프로파일 Bar (특허청 디자인등록 제 30-0674622~4호)
색 상	기본색상: 블랙, 화이트, 실버, 차콜, 브론즈 지정색상: 불소수지 도료 색견표 상의 모든 색상
유 리	5mm, 8mm, 10mm, 12mm, 16mm, 22mm, 24mm ※ 높이 3,500mm 이상 유리사양 별도협의
가 스 켓	국내 유일 태극 문양 가스켓 (특허청 디자인등록 제30-0666940호) 사용, 기밀(밀폐)성
구 동 방 식	과학적 설계로 자체 개발한 중대형 폴딩도어 전용 하드웨어 (특허청 디자인등록 제30-0666161~2호) 와 스테인리스 베어링
적 용	1way, 2way 방식에 90° 여닫이문 / 180° 스윙도어 구성 가능



2~3개 층에 걸쳐 외벽에서 하나의 폴딩도어로 완성!
그 웅장함을 보다...

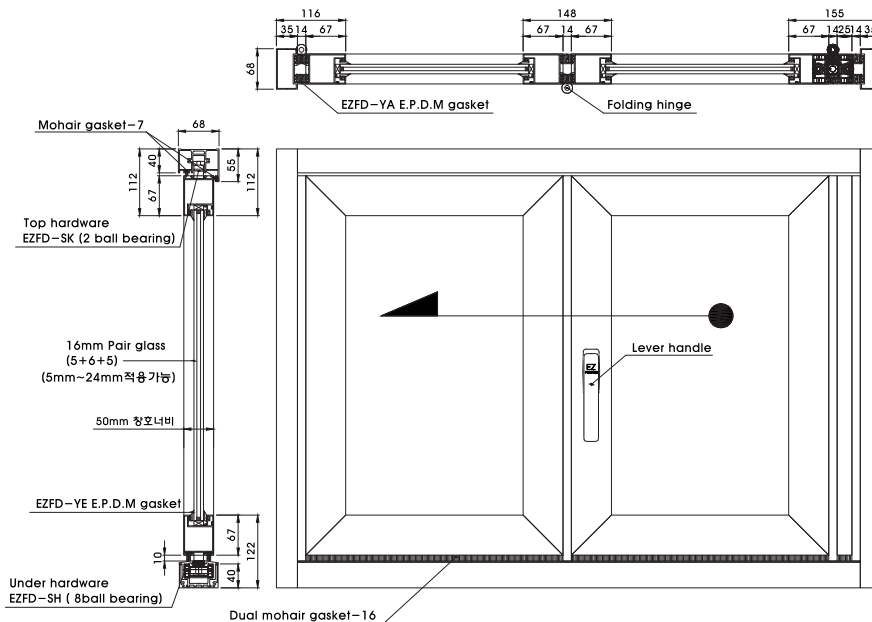



EZ-JI50

SIMPLE UP | 심플업 폴딩도어



모델명	EZ - JI50 (심플업 폴딩도어)
용도	상업, 업무, 주거, 문화, 교육 등 건축물 용도 전반에 걸쳐 적용 가능
규격	문 1짝 당 650mm (초과 사이즈 상담 후 협의) 높이 2,700mm (높이 초과시 상담 후 협의)
재질	자체 개발한 알루미늄 고합금 재질의 프로파일 Bar (특허청 디자인등록 제 30-0674622~4호)
색상	기본색상: 블랙, 화이트 지정색상: 불소수지 도료 색견표 상의 모든 색상
유리	5mm, 8mm, 10mm, 12mm, 16mm, 22mm, 24mm
가스켓	국내 유일 태극 문양 가스켓 (특허청 디자인등록 제30-0666940호) 사용, 기밀(밀폐)성
구동방식	과학적 설계로 자체 개발한 중대형 폴딩도어 전용 하드웨어 (특허청 디자인등록 제30-0666161~2호) 와 스테인리스 베어링

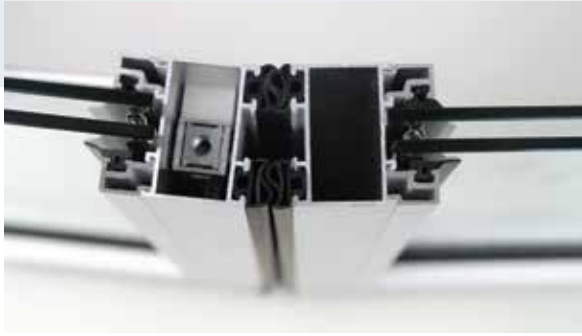

폴딩도어의 대중화를 꿈꾸다!

전반적인 프로세스 개선으로 빠른 제작, 간편한 시공,

대량 시공에 최적화된 심플업 폴딩도어!

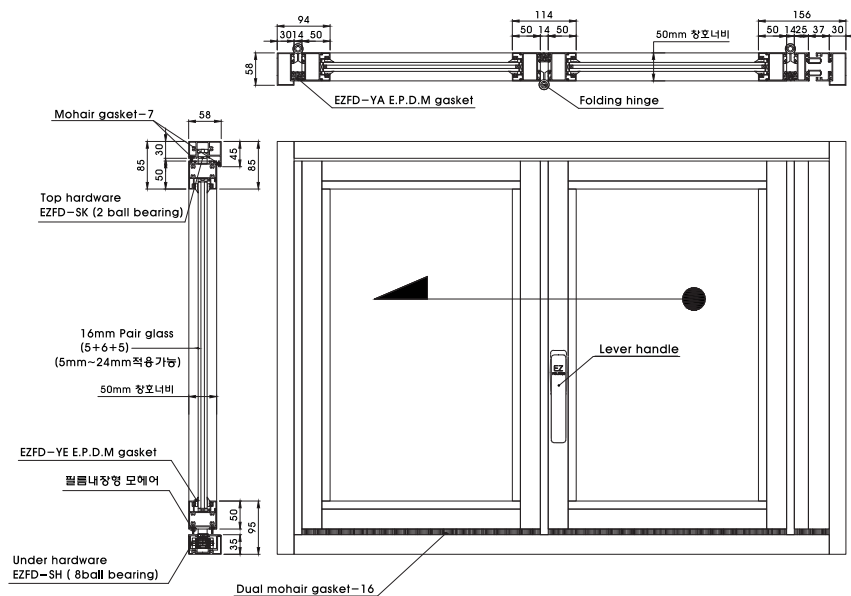



EZ-LF54,57

LOW RAIL | 로우 레일



모델명	EZ - LF54, 57 (무철거 로우레일 폴딩도어)
용도	업무, 주거, 문화, 교육 등 건축물 용도 전반에 걸쳐 적용 가능 ※ 확장형 아파트에 철거없이 바로 시공 가능 ※ 건축마감 및 인테리어 마감이 완료된 상태에서도 시공 가능
규격	문 1짝 당 최대 450mm ~ 최대 700mm (2,700mm 이상 초과 사이즈는 상담 후 협의)
재질	자체 개발한 알루미늄 고합금 재질의 프로파일 Bar (특허청 디자인등록 제 30-0674622~4호)
색상	기본색상: 블랙, 화이트, 실버, 차콜, 브론즈 지정색상: 불소수지 도료 색견표 상의 모든 색상
유리	· LF54(일반): 5mm, 8mm, 10mm, 12mm, 16mm, 22mm, 24mm 가능 · LF57(단열): 16mm, 22mm, 24mm, 28mm, 32mm 가능
가스켓	국내 유일 태극 문양 가스켓 (특허청 디자인등록 제 30 - 0666940호) 사용, 기밀(밀폐)성
구동방식	과학적 설계로 자체 개발한 로우레일 폴딩도어 전용 하드웨어 (특허청 디자인등록 제30-0666161~2호)와 스테인리스 베어링
적용	1Way, 2Way 방식에 90° 여닫이문 / 180° 스윙도어 구성 가능



▲ 로우레일 매립형 + 무철거커버

▲ 로우레일 날개형

기존 창호의 철거나 목공 마감이 없이~
간편하게 설치하는 무철거 로우레일 폴딩도어

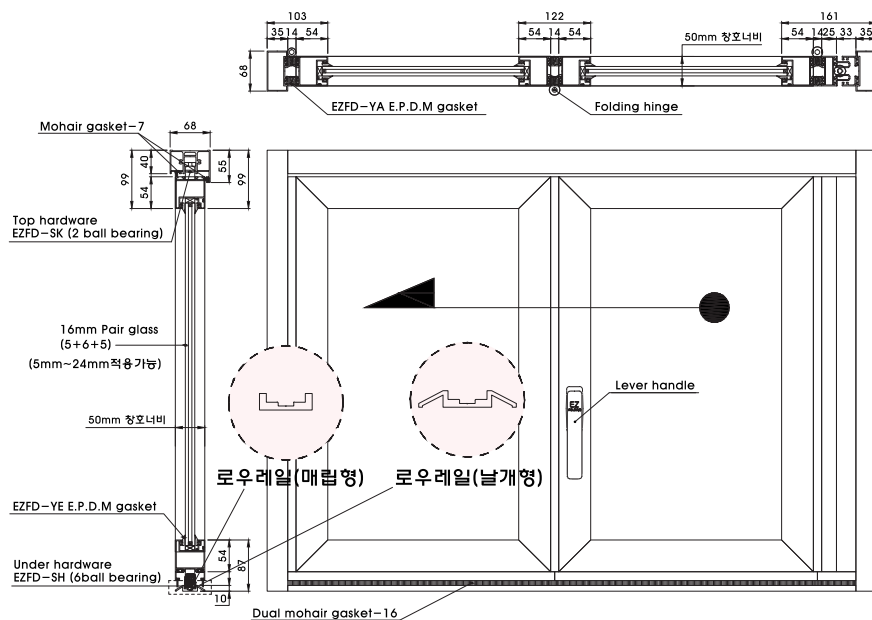



EZ-RF 54, 57

ROUND | 라운드 폴딩도어



▲ 반포 한강·세빛섬 플로팅 아일랜드

[반포 한강 플로팅 아일랜드]

하부중심 구동방식 뿐만 아니라 상부중심 구동방식으로도 시공이 가능하여 사용빈도가 높은 곳에서도 물, 먼지, 각종 이물질 등에 대하여 영향을 받지 않으므로 언제나 변함없는 구동성을 유지 합니다.





※ 라운드 폴딩도어

상·하부 레일이 직선이 아닌 곡선으로 구동되는 방식의 폴딩도어 상부에 구동 하드웨어가 적용되어 도어의 움직임이 매끄럽습니다. 프리스타일 방식의 폴딩도어에도 상부 방식이 적용 됩니다.



Portfolio

주거공간 아파트 · 주택

이지폴딩의 폴딩도어는 최소의 공간을 최대 개방하여 공간을 효율적으로 만들 수 있도록 설계 되었습니다.

아파트의 거실과 베란다에 시공되는 폴딩도어는 활짝 개방하게 되면 내.외부의 경계가 없어 거실의 공간을 베란다까지 확장하여 넓은 공간 및 공간 활용도가 높아지는 장점이 있습니다.

또한 외부 소음을 완벽하게 차단할 수 있는 이중구조 태극문양 가스켓을 적용하여 단열 · 방음 · 방풍 · 기밀성이 매우 뛰어나 우수한 제품 효과를 볼 수 있습니다.



▲ 축구선수 이동국 선수 자택·아파트 (슈퍼단열 폴딩도어)



▲ 죽전동 주택 (이지홈 U-PVC)



▲ 부천시 단독주택·침실 (슈퍼단열)



▲ 세종시 주택·2층 포치 (슈퍼단열)



▲ 수원시 아파트 (슈퍼단열)



▲ 고양시 아파트 (슈퍼단열)



▲ 부천시 아파트·침실 (이지홈 U-PVC)

Portfolio

주거공간 호텔 & 펜션 · 중문



▲ 양평 엘모로 풀빌라

| 전원주택 · 호텔 · 펜션 에 폴딩도어를 적용하면?

- 테라스와 주거 공간을 분할하여 효율적인 공간 활용이 가능
- 냉. 난방 효과 (단열, 방풍, 방음, 기밀성)
- 고급 인테리어 효과



▲ 안면도 모켄 리조트



▲ 현관 중문



INNER GATE



▲ 펜션

HOTEL & PENSION



▲ 호텔 (AUGUST BOUTIQUE HOTEL)

Portfolio

주거공간 썬 룸·전원주택



▲ 전원주택 · 용인 지산 빌리지

THE FORM of 'SUN ROOM'





▲ 양평 문호 썬룸



▲ 용인 주택 썬룸 · 루아르벨리



▲ 남양주 주택 썬룸



▲ 전원주택 · 삼성 전원 마을



▲ 용인 수지 엘가 전원주택 썬룸

상업공간 카페·요식업



야외 테라스에 주로 시공되는 음식점 및 카페 폴딩도어는 테라스와 카페 공간을 분할해 줄 뿐만 아니라 폴딩도어를 활짝 개방하여 환기 효율을 극대화시켜 쾌적한 실내 유지에 도움을 줍니다.

90%가 넘는 폴딩도어의 개방률은 내부의 공간을 외부로 확장시켜 좁은 공간의 매장에 효율적인 공간 활용을 제공합니다. 또한, 활짝 열려있는 내부는 고객의 발길을 이끌게 하는 심리를 유발하여 광고, 홍보 효과가 뛰어납니다.



▲ 대전 근교 동학사 '카체르' 카페



▲ 요식업: 청계산 장어



▲ 베니건스 키즈



▲ 베니건스 흥대점



▲ 요식업: 한정식집 '거궁'



▲ 청라스파렉스 & 청라드마리스



▲ 대전 교촌치킨

▲ RESTAURANT

▼ CAFE



▲ 남양주 '버스터' 카페



▲ 제주 '델문도' 카페



▲ 사당동 '투스뽀플레이스'



▲ 압구정 '마르셀' Cafe

Portfolio

상업공간 자동차 업종



폴딩도어는 90% 개폐가 가능하여 차량 이동이 잦은 자동차 업종에 아주 효율적인 시스템 창호입니다.

폴딩도어 문짝 사이에 있는 태극 문양 가스켓은 수밀성과 기밀성에 탁월하여 물이나 다른 오염물질의 접촉에도 부식이나 벗겨짐이 없습니다.

※ 자동차 업종 전용 고강도 하부레일은, 강화 알루미늄 소재로 제작하여 무거운 기자재, 대형 차량 (5톤 이상의 화물, 덤프트럭)의 하중에도 견고함을 유지합니다.



▲ BMW 전시장 · 분당 센터



▲ 현대 자동차 전시장 · 인천 시공



▲ 기아모터스 · 경기광주 안골지점



▲ 폭스바겐 서비스 센터



▲ 일산 데스르쿠 본사



▲ 보쉬 카서비스 센터



▲ 세차장 · 소낙스 송파점



▲ 삼화모터스 NB



▲ 고강도 하부레일

Portfolio

기 타 예식장·학교·상업공간 등



▲ 도곡동 '바디프랜드' 사옥: 1층 정문 / 옥상 씬룸 시공

예식장, 회사 사옥 및 사무실, 학교 및 문화공간 등 다양한 형태의 상업공간에서도 이지폴딩의 폴딩도어가 설치되고 있습니다.

유동인구가 많은 지역에서 이지폴딩의 폴딩도어는 높은 활용성을 보여줍니다.

확 트인 공간감과 세련된 디자인의 이지폴딩은 인테리어 효과로도 고객들의 기분이 좋아집니다.



▲ 하우스 & 채플 웨딩홀·마리아주 스퀘어



▲ 한남동 · 블루스퀘어 북파크



▲ 가평 · 설악 스위스마을



▲ 고려대학교 서울캠퍼스 · 파이빌99



▲ 수원 영통 · 중앙기독 초등학교 강당

▲ KOICA

Portfolio

방송협찬 드라마·뉴스·예능 프로그램 등



▲ KBS 드라마 '아이리스2' 폴딩도어 협찬



▲ 웹 예능 : Living Project '취향을 담다' - 소이현 편



▲ Living Project ‘취향을 담다’ - 한채아 편



▲ KBS2 뉴스타임 (똑 기자 폴 하우스)



▲ KBS 드라마 ‘어셈블리’



▲ KBS2 드라마 ‘부탁해요, 엄마’



▲ KBS2 드라마 ‘함부로 애틋하게’



▲ SBS 월화 드라마 ‘귓속말’

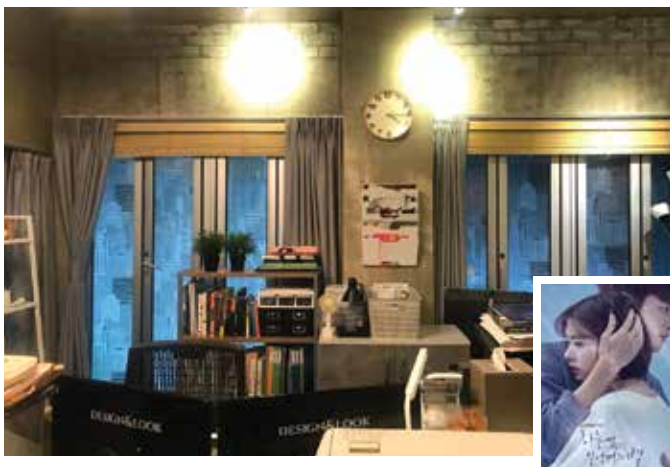

▲ TVN 수목 드라마 ‘하늘에서 내리는 일억개의 별’



▲ OCN 수목 드라마 ‘달리는 조사관’

Installation. 1

목공 마감 공법

1 Day 시공

90%에 가까운 개폐율로 공간 활용도가 높은 폴딩도어는 이미 주거공간, 베란다 인테리어의 대세 아이템이 되었습니다. 인테리어 현장에 국한되어 보급이 한정되었던 창호였지만 소비자의 니즈에 발 맞춰 단열 성능을 갖춘 제품과 시공 공법이 개발됨에 따라 급속도로 확장되고 있는 인테리어 아이템이 되었습니다.

저희 이지폴딩은 거주 중인 공간에서도 단 하루만에 기존 샷시 철거와 폴딩도어 시공 그리고 목공 공사가 가능한 시공법과 기술력을 갖추어 기존 무철거 공법의 부족한 마감을 더욱 완성된 퀄리티로 소비자들에게 선보이고 있습니다.

용도	주거공간(빌라,아파트,주택),호텔,펜션,병원,카페 등등 실내공간 폴딩도어 설치시
목공재질	평판몰딩 (두께 9mm, 데코 필름)
몰딩색상	물결 블랙, 물결 화이트, 그 외 기타 모든 평판 몰딩 색상 가능
폴딩도어 색상	기본색상 : 알루미늄 기본색, UPVC 기본색 ... 그 외 모든 색상 가능(별도협의)
시공시간	6시간 (현장 상황에 따라 시간이 바뀔 수 있습니다)

“거주 중인 공간에도, 단 6시간 이면 완벽하게
기존샷시 철거 + 폴딩도어 시공 + 목공 인테리어 마감 이 가능합니다!!”



▼ 이런 분들에게 1DAY 폴딩도어 목공마감 공법 을 추천 합니다.

- 한겨울 추운게 싫으신분
- 기존 창호를 폴딩도어로 교체하고 싶으신분
- 거주중인 상태에서 폴딩도어를 설치하고 싶으신분
- 철거, 폴딩도어, 목공마감, 인테리어 필름 등등.. 각 공정을 쉽게 해결하고 싶으신분
- 급속마감이 싫으신분
- 높은 마감 퀄리티를 원하신분



기존 샤시 프레임 철거 ▶



철거 파손부위 200mm 이상, 폴딩하부 Bar 65mm ▶



프레임 체결 ▶



프레임 고정 ▶



폴딩도어 적용 ▶



폴딩도어 시공 후 철거부위 확인 ▶



평판몰딩
평판몰딩
평판몰딩

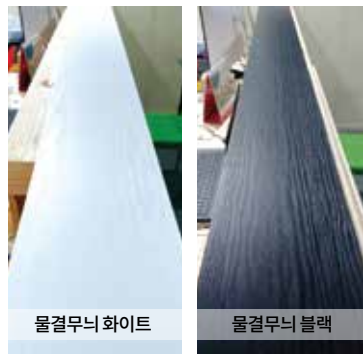

물결무늬 화이트 물결무늬 블랙
뛰어난 내구성의 물결무늬 몰딩



특새 실리콘 마감

철거 파손부위에 정확히 재단한 평판몰딩 시공 ▶

폴딩도어와 몰딩에 맞는 실리콘 마감 ▶



▶ 1DAY 시공 - 폴딩도어 완성

Installation. 2

무철거 공법

1 Day 시공

용도	주거공간(빌라,아파트,주택),호텔,펜션,병원,카페 등등 실내공간 폴딩도어 설치시
마감재료	무철거공법 전용 무철거커버, 로우레일
적용제품	베이직폴딩도어, 단열폴딩도어
폴딩도어 색상	기본색상 : 알루미늄 기본색상 ... 그 외 모든 색상 가능(별도협의)
시공시간	3시간 (현장 상황에 따라 시간이 바뀔 수 있습니다)

“거주 중인 공간에, 살면서 폴딩도어 **단 3시간** 이면 완벽하게 폴딩도어 무철거 시공 이 가능합니다!!”

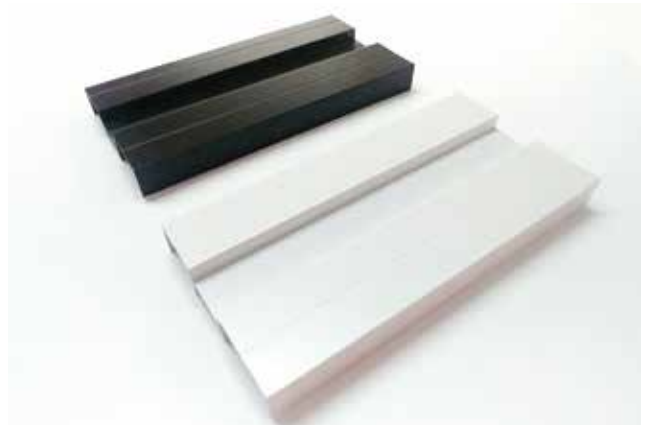

▼ 이런 분들에게 1DAY 폴딩도어 무철거 공법 을 추천 합니다.

- 한겨울 추운게 싫으신 분
- 넓은 거실 공간을 원하시는 분
- 기존 창호를 폴딩도어로 교체하고 싶으신 분
- 거주중인 상태에서 폴딩도어를 설치하고 싶으신 분
- 철거와 목공마감 비용을 절약하고 싶으신 분



실 측 ▶

무철거 공법이 가능하기 위해서는 기존 샷시의 상태를 확인하여야 합니다. 대부분 무철거 공법이 가능하지만 샷시의 형태가 특이한 경우에는 무철거 공법이 되지 않을 수 있습니다.



문짝 제거 ▶

기존 창호에서 프레임을 살리고 문짝을 제거 합니다. 철거된 문짝은 폐기처리 합니다.

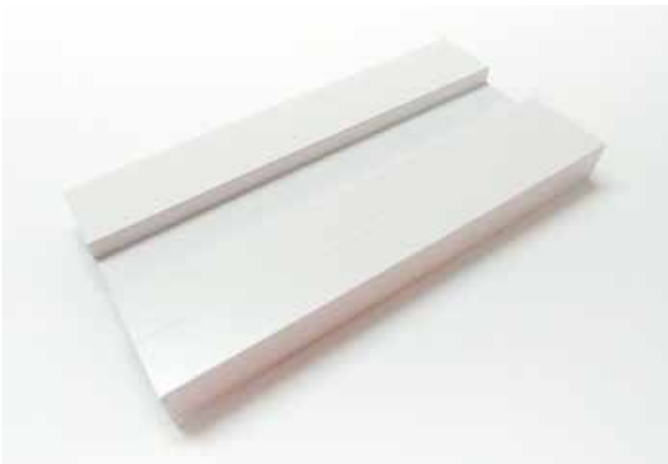

무철거 커버 ▶

기존 창호 프레임에 조립되는 만능커버 입니다.

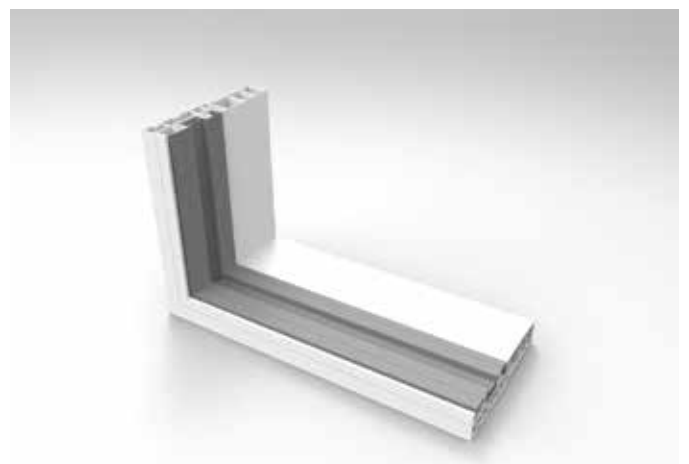

무철거 커버 결합 ▶

기존 창호 프레임에 알루미늄 재질의 만능커버를 사각테두리에 결합 합니다.



폴딩도어 프레임 결합 ▶

무철거 커버로 폴딩도어가 설치될 수 있는 환경이 되었습니다. 폴딩도어 시공 방법대로 폴딩도어 프레임을 조립합니다.

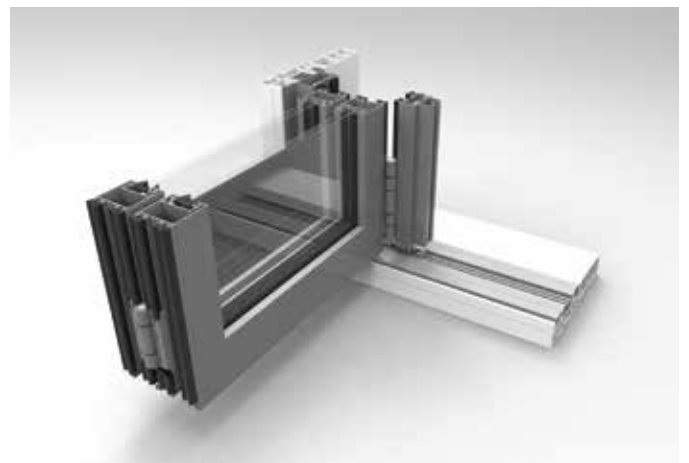

문짝 결합 ▶

폴딩도어 문짝을 결합하고 유리를 시공하면 폴딩도어가 완성이 됩니다.

Installation. 3

로우레일 공법

1 Day 시공

용도	이미 확장된 주거공간(빌라,아파트,주택),호텔,펜션,카페,사무실 등등 실내공간 폴딩도어 설치시
마감재료	無 마감, 하부 컷팅 없이 바닥면에 로우레일을 얹어서 시공가능
적용제품	베이직폴딩도어, 단열폴딩도어
폴딩도어 색상	기본색상 : 알루미늄 기본색상 ... 그 외 모든 색상 가능(별도협의)
시공시간	3시간 (현장 상황에 따라 시간이 바뀔 수 있습니다)

“이미 확장된 거실 공간에도 단 3시간 이면 완벽하게 폴딩도어 로우레일 시공 이 가능합니다!!”

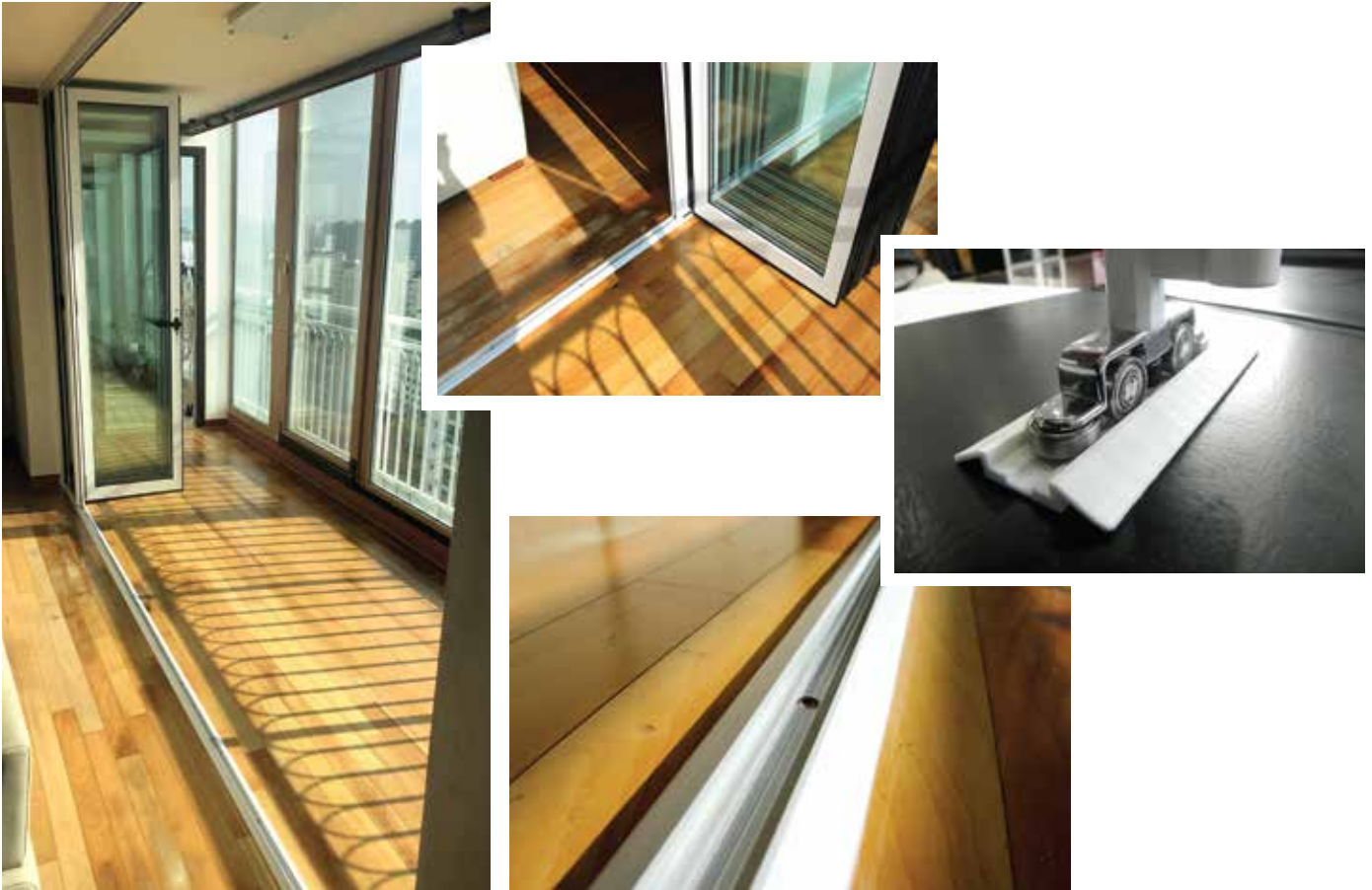

▼ 이런 분들에게 1DAY 폴딩도어 로우레일 공법 을 추천 합니다.

- 확장된 곳에 이사왔는데 베란다가 있었으면.. 하시는 분
- 확장된 곳이라 한 겨울에 너무 추우신 분
- 넓은 거실이 인테리어적으로 심심하신 분
- 거주중인 상태에서 큰 공사 없이 간단하게 폴딩도어를 설치하고 싶으신 분



확장된 베란다 ▶

확장된 베란다에도 하부 컷팅 업이 로우레일을 활용하여 폴딩도어를 설치할 수 있습니다. 다만 폴딩도어 설치 시 특히 상부에 몰딩박스가 걸릴 경우에는 목공 공정이 들어갈 수도 있습니다.

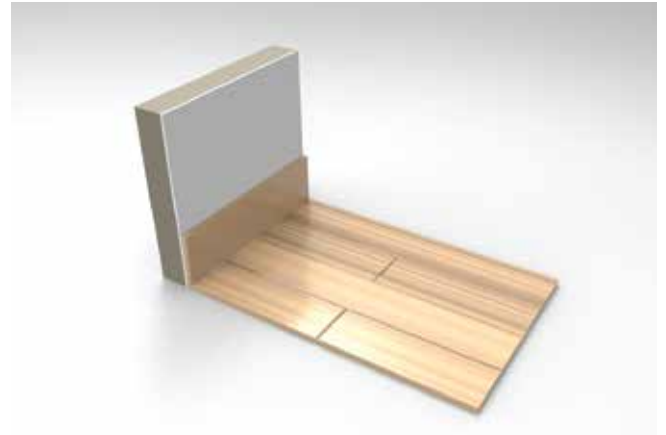

로우레일 폴딩도어 설치공간 ▶

확장된 공간에 베란대를 조성할 구획을 잡습니다. 상부 몰딩박스, 조명, 베란다 활용 방법에 따라서 구획이 정해집니다.

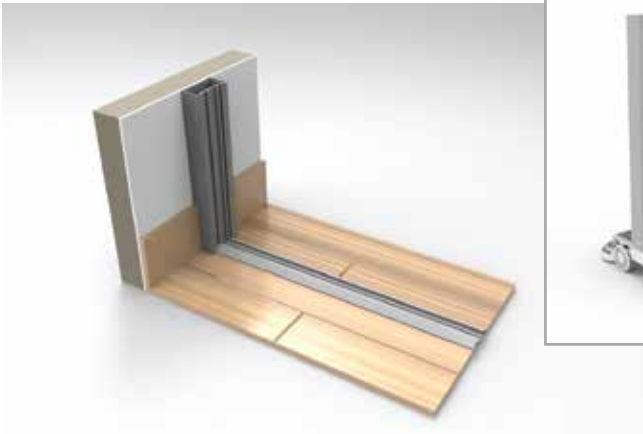

프레임 설치 ▶

벽쪽 걸레받이 몰딩 부분을 컷팅하고 로우레일과 폴딩도어 측면 프레임 설치 합니다.



로우레일 하드웨어 ▶

로우레일은 가장 높은곳이 10mm 입니다. 마루의 수평이 심하게 안맞으면 공사가 어려울 수 있거나 로우레일 밑에 실리콘 마감의 두께가 두꺼워질 수 있습니다.

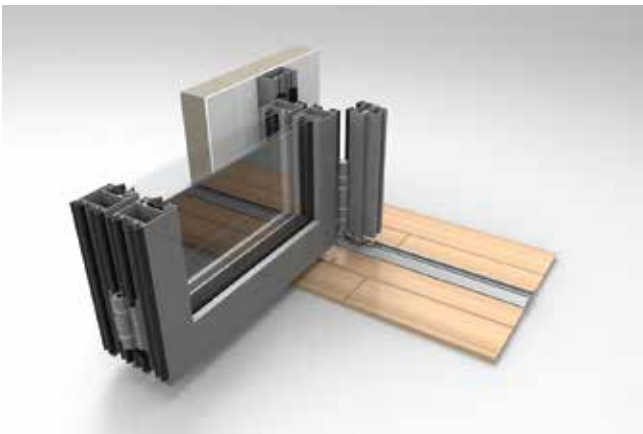

문짝 결합 ▶

폴딩도어 문짝을 결합한 후 유리를 시공하면 로우레일 공법이 완성이 됩니다.



로우레일 완성 ▶

※ 로우레일 공법은 슬림한 디자인과 튼튼한 내구성을 자랑하는 '베이스 폴딩도어'와 한 겨울에도 뛰어난 단열성능을 보여주는 '슈퍼단열 폴딩도어' 제품만 시공이 가능합니다.

Option 1

경첩도어



▲ 폴딩도어 + 경첩도어



▲ 막대손잡이 + 보조키 (옵션)



▲ 시스템 손잡이 (옵션)



▲ 도어체크 활용 (옵션)

힌지도어

힌지도어 (Hinge Door)

안쪽으로 여닫히는 문의 형태
스윙도어 (Swing Door) 라고
불리기도 한다.

1 Way 방식의 폴딩도어에
접목 구성되어 사용된다.



▲ 플로어힌지



▲ 힌지도어에 플로어힌지 매립된 모습



픽스창

폴딩도어 상부, 하부, 측면에 고정창을 적용하는 형태.

도어 개폐시 상부에 간섭이 일어나게 될 경우 또는 디자인 적인 가치를 두고 선택하여 시공한다.



▲ 폴딩도어 개폐시 생길 수 있는 어닝(Awning)의 간섭을 피하는 용도로 상부픽스 적용



격자 / 스펀달 / 중간 띠바



▲ 격자



▲ 격자 + 스펀달



▲ 스펀달



▲ 중간 띠바

Option 3

롤러 Roller



▲ 상부레일과 롤러



▲ 스테인리스 하부 베어링



▲ 하부레일과 롤러



▲ '로우레일' 용 하부롤러

레일 Rail

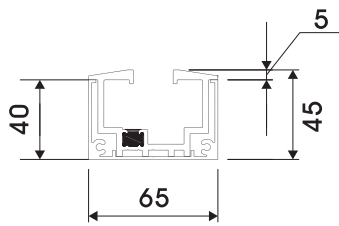

▲ 기본 하부레일 (단열)

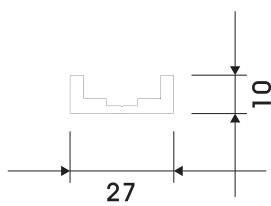
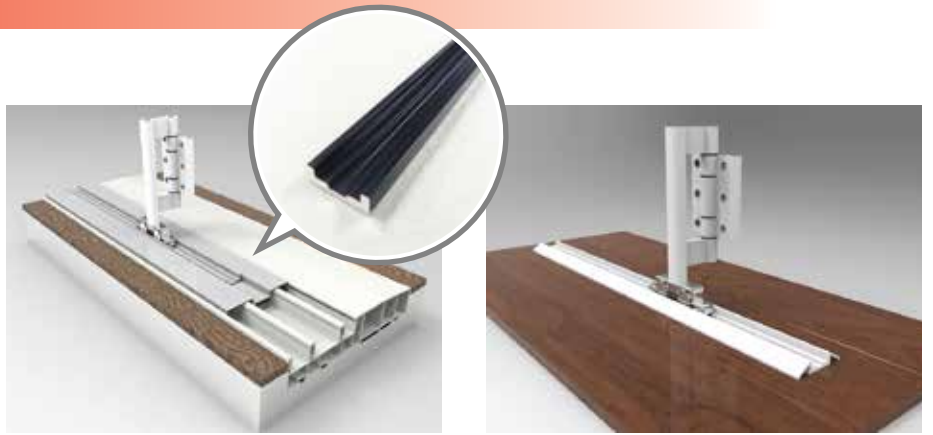

▲ '로우레일' 매립형 (만능커버 포함)

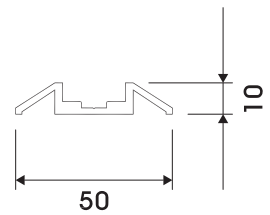

▲ '로우레일' 날개형

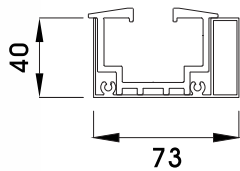
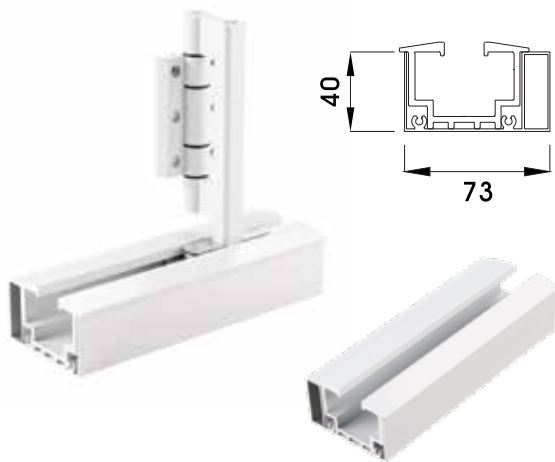

▲ UPVC 용 하부롤러 / 하부레일

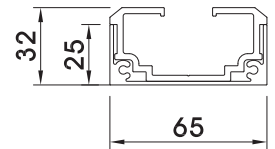

▲ 슬림 하부레일



▲ '자동차 업종' 용 고강도 하부레일

Option 5

가스켓 Gasket

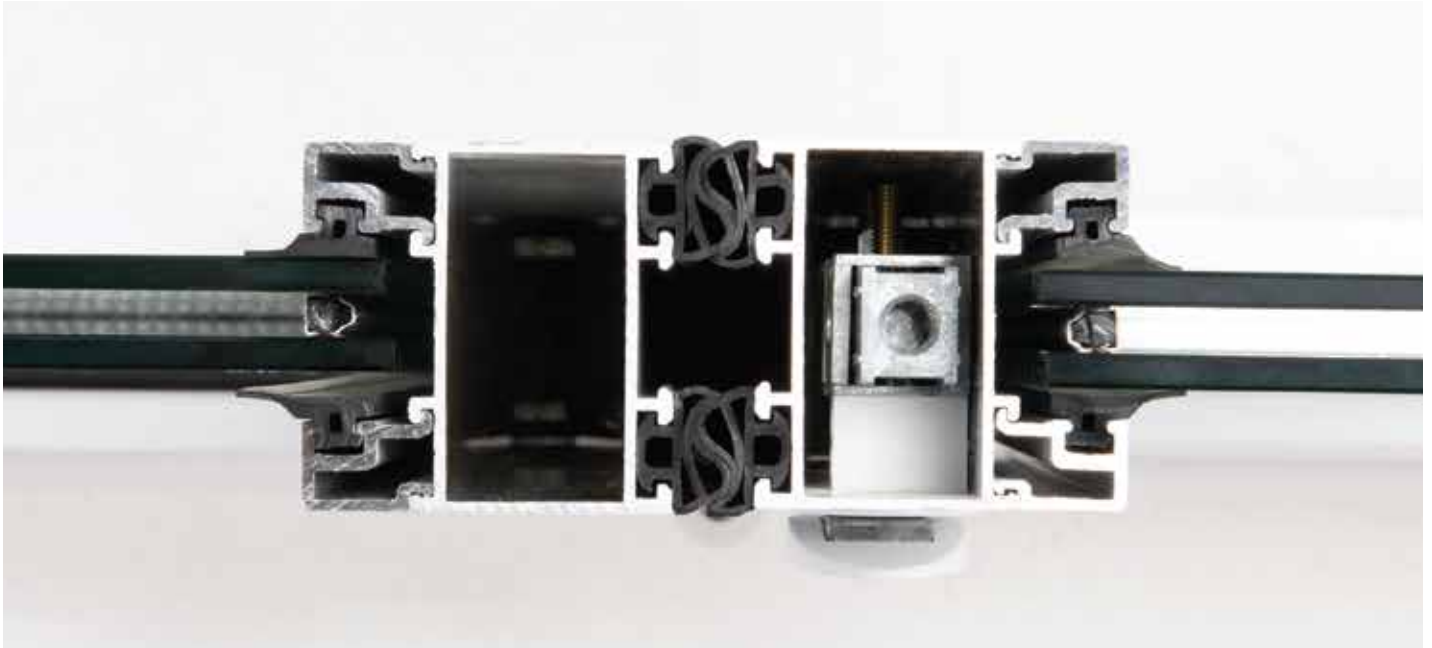

▲ 태극문양 가스켓

가장 완벽한 곡선타입인 태극문양에서 영감을 얻은 듀얼 가스켓으로 접히는 부분마다 완벽하게 틈새를 잡아 기밀 성능이 매우 우수합니다.



타 회사의 일반적인 삼각 가스켓보다 방음, 방풍, 단열에 탁월한 기능성과 안정성을 보이는 EPDM 재질의 2중 밀착 태극문양 가스켓 적용

핸들 옵션 Handle Options.



▲ NEW 폴딩도어 손잡이 (주 핸들)



▲ 경첩 손잡이 (보조 핸들)



▲ 막대 손잡이



▲ 데드 락



▲ 모티스 락

MDF 폴딩도어



| MDF 폴딩도어

실내용으로 주로 적용되는 칸막이용 MDF 재질 폴딩도어. 유리 파손으로 생길 수 있는 위험성이 없기 때문에 강당, 실내 경기장, 학교나 학원, 유치원 등에 적용됩니다.



알루미늄 폴딩도어 기본색상 (불소수지 코팅)

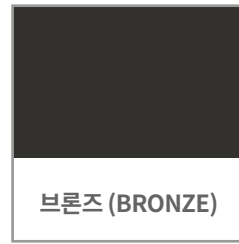
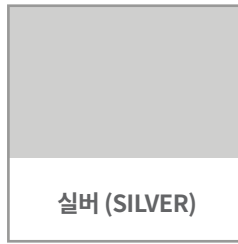

※ 기본 색상 외 지정칼라는 별도의 색상표를 통해 선택이 가능합니다.

이지홈 폴딩도어 기본색상 (데코필름)

내창용 칼라 ▶
Inside
Color

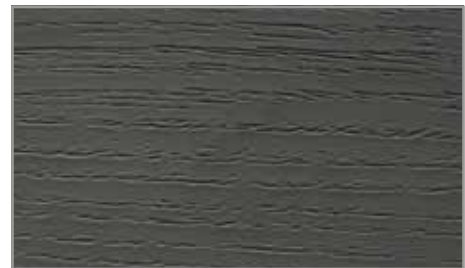

외창용 칼라 ▶
Outside
Color



※ 기본 색상 외 지정칼라는 별도의 색상표를 통해 선택이 가능합니다.

※ UPVC 필름: **LG하우시스**

Fold Options

폴딩도어 전개도

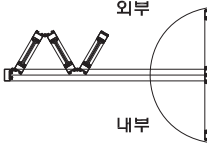
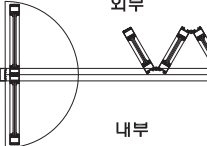
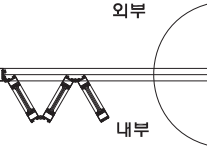
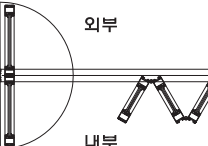
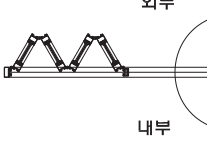
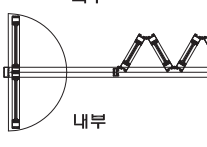
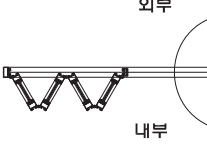
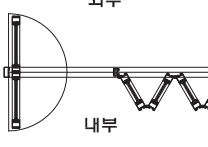
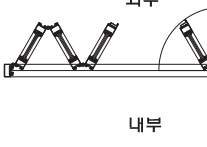
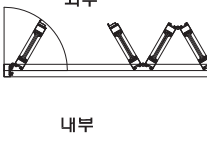
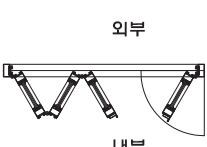
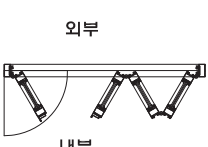
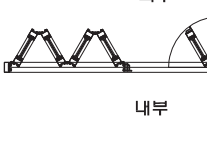
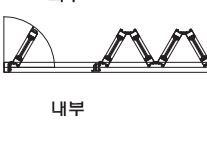
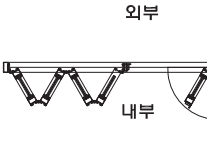
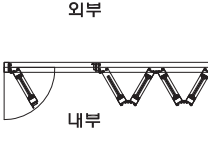
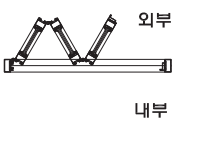
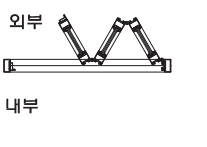
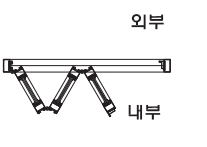
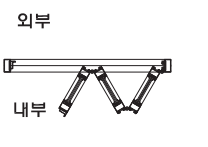
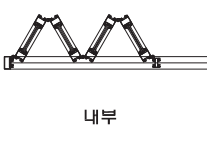
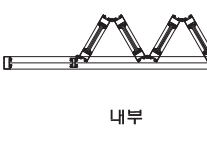
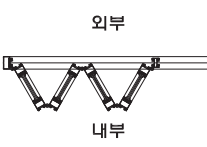
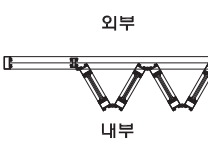
<p>힌지도어+ 홀수문구성</p>	<p>①</p>  <p>폴딩1WAY 3짝+힌지도어</p>	<p>②</p>  <p>폴딩1WAY 3짝+힌지도어</p>	<p>③</p>  <p>폴딩1WAY 3짝+힌지도어</p>	<p>④</p>  <p>폴딩1WAY 3짝+힌지도어</p>
<p>힌지도어+ 짝수문구성</p>	<p>①</p>  <p>폴딩1WAY 4짝+힌지도어</p>	<p>②</p>  <p>폴딩1WAY 4짝+힌지도어</p>	<p>③</p>  <p>폴딩1WAY 4짝+힌지도어</p>	<p>④</p>  <p>폴딩1WAY 4짝+힌지도어</p>
<p>경첩도어+ 홀수문구성</p>	<p>①</p>  <p>폴딩1WAY 3짝+경첩도어</p>	<p>②</p>  <p>폴딩1WAY 3짝+경첩도어</p>	<p>③</p>  <p>폴딩1WAY 3짝+경첩도어</p>	<p>④</p>  <p>폴딩1WAY 3짝+경첩도어</p>
<p>경첩도어+ 짝수문구성</p>	<p>①</p>  <p>폴딩1WAY 4짝+경첩도어</p>	<p>②</p>  <p>폴딩1WAY 4짝+경첩도어</p>	<p>③</p>  <p>폴딩1WAY 4짝+경첩도어</p>	<p>④</p>  <p>폴딩1WAY 4짝+경첩도어</p>
<p>홀수문구성</p>	<p>①</p>  <p>폴딩1WAY 3짝</p>	<p>②</p>  <p>폴딩1WAY 3짝</p>	<p>③</p>  <p>폴딩1WAY 3짝</p>	<p>④</p>  <p>폴딩1WAY 3짝</p>
<p>짝수문구성</p>	<p>①</p>  <p>폴딩1WAY 4짝</p>	<p>②</p>  <p>폴딩1WAY 4짝</p>	<p>③</p>  <p>폴딩1WAY 4짝</p>	<p>④</p>  <p>폴딩1WAY 4짝</p>



폴딩도어 전개도

양계영구성 (홀수문, 짝수문)	①		②		③		④			
	⑤		⑥		⑦		⑧			
	⑨		⑩		⑪		⑫			
	프리구성	①		②		③		④		
		⑤		⑥		⑦		⑧		
		폴딩 + FIX구성 힌지+FIX구성 경첩+FIX구성	①		②		③		④	
			①		②		③		④	
	③			④						

Fold Options

폴딩도어 전개도

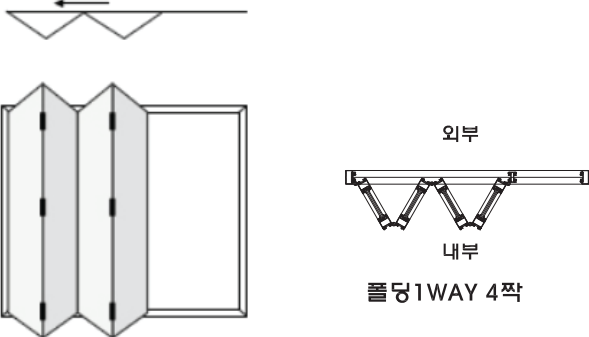
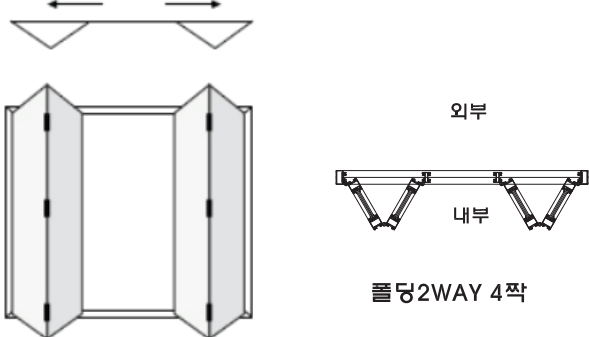
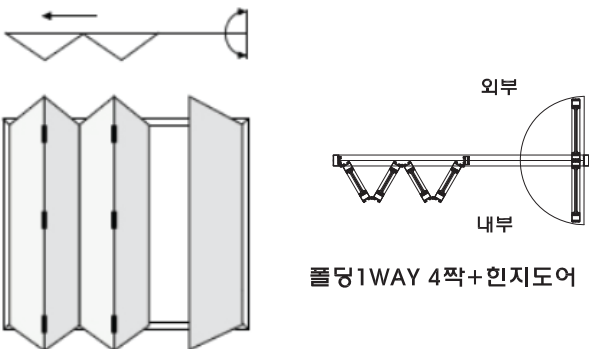
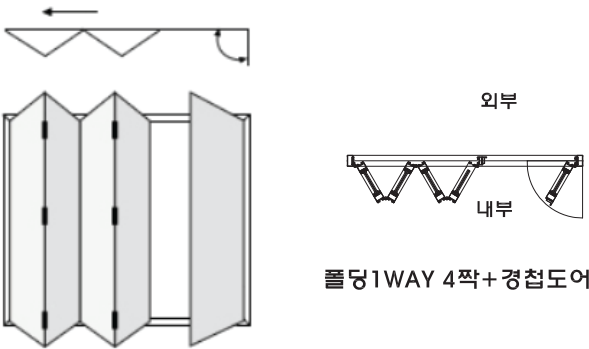
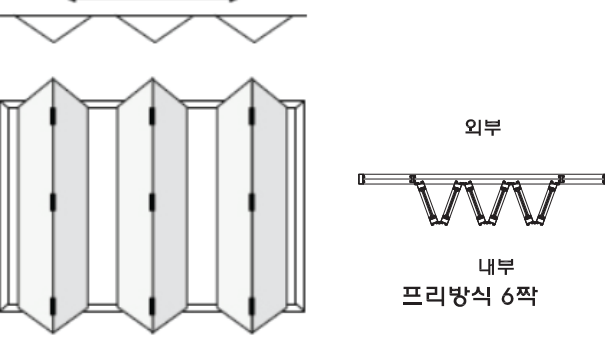
■ 제품의 개폐 타입 | 문이 접히는 타입은 5가지로, 시공 환경 및 인테리어 라이프를 고려하여 시공합니다.

 <p>외부 내부 폴딩1WAY 4짝</p> <p>▲ 1Way 오른쪽/왼쪽 구별 없이 한 방향만</p>	 <p>외부 내부 폴딩2WAY 4짝</p> <p>▲ 2Way 가운데를 중심으로 양 방향</p>
 <p>외부 내부 폴딩1WAY 4짝+힌지도어</p> <p>▲ 힌지도어 + 1Way 주 출입문은 180° 열리고 나머지는 1Way</p>	 <p>외부 내부 폴딩1WAY 4짝+경첩도어</p> <p>▲ 경첩도어 + 1Way 주 출입문은 90° 열리고 나머지는 1Way</p>
 <p>외부 내부 프리방식 6짝</p> <p>▲ Free Way 좌우 방향 구분없이 자유롭게 접는 방식</p>	

특허보유 현황

| 기술 & 디자인 특허 42건 출원 (등록)

이지폴딩은 다양한 디자인 특허와 기술 특허를 보유하고 있습니다. 다른 어떤 업체와 비교해도 뒤지지 않는 이지폴딩만의 특출난 기술력과 다채로운 시공 경력, 멋스러운 디자인, 최고의 서비스를 통해 고객님들께 최고의 만족도를 제공할 수 있도록 최선을 다하고 있습니다.



국내 최다 폴딩도어 관련 특허 출원 (2007년~2017년, 출원+등록 합산)

✓
인테리어 핫 아이템...
최고의 품질로 만드는
프리미엄 폴딩도어!

상업공간 및 사무 공간 뿐만 아니라,
 살고 있는 공간을 나만의 스타일로
 디자인하는 것은 큰 행복입니다.
 공간 효율성 높고 인테리어 효과
 까지 누릴 수 있는 폴딩도어,
 바로.. '이지폴딩'입니다.



www.ez folding.co.kr

이지폴딩

- **본 사** | 경기도 광주시 곤지암읍 독고개길 86번길 34
 TEL. 1688-7087 FAX. 031-767-7087
- **영남지사** | 경상남도 함안군 법수면 장백로 545-5
 TEL. 1899-8580 FAX. 055-582-5526
- **호남지사** | 전라북도 전주시 덕진구 초포다리로 106-21
 TEL. 1577-4005 FAX. 063-253-5365